

Confezionatrici con film termoretraibile *Shrink-wrapping machines*



SF-E 800 SA

Semi automatica con sistema di caricamento manuale, molto adatta a medie produzioni ove occorra cambiare spesso dimensioni e forma dei pacchi.
Semi-automatic with manual loading system, suitable for good outputs where it is often required to change packages sizes and shapes.



Possibilità di personalizzare l'ingresso dei prodotti in base alle esigenze del cliente.

In coming of products can be customized according to request.

SF-E

La modernissima gamma di fardellatrici SF-E nasce da un'esperienza ventennale nel settore e vanta soluzioni di tecnologia avanzata realizzate con meccanica di precisione.

SF-E si distingue per:

- strutture estremamente compatte con riduzione di ingombri e consumi
- maggiore velocità e maggiore precisione di funzionamento
- massima affidabilità e manutenzione estremamente ridotta

The SF-E range of wrapping machines comes from a more than 20-year specialist experience in this field. The SF-E range boasts an high-precision mechanics and performs advanced technological solutions, namely:

- *extremely compact shape to fit small dimensioned-areas and to ensure energy saving*
- *high speed and precision even during the routine operation*
- *complete reliability and low maintenance*



SF-E 800 NF

Con alimentazione a nastro frontale, per pacchi di medie dimensioni senza limitazioni di lunghezza. Possibilità di chiusura totale dei lati del pacco, mediante sovrapposizione del film.

With in line feeding suitable for packages of medium dimensions without any limit on the length. Possibility to get a total package sides closure by film overlapping.

Caratteristiche tecniche:

- Velocità di produzione: fino a 20 pacchi/minuto
- Saldatura di precisione a barra calda autopulente, con totale assenza di fumi e di manutenzione
- Soffio pneumatico per il raffreddamento rapido della saldatura
- Svolgitura motorizzata superiore ed inferiore del film, comandata da camme registrabili
- Parti in movimento montate su guide in acciaio cementato e su cuscinetti assiali, per assicurare massima durata e scorrimenti di precisione anche in ambienti polverosi
- Corpo macchina interamente in acciaio, con largo uso di acciaio inossidabile
- Tunnel di retrazione con speciale sistema di isolamento termico, per garantire ridotti consumi elettrici e strutture esterne sempre fredde
- Componentistiche elettriche di altissima qualità, controlli della temperatura mediante termoregolatori digitali e della velocità dei trasporti mediante inverter.
- Flessibilità di utilizzo grazie ad un'ampia gamma di accessori modulari
- Sistemi di alimentazione a 90° o in linea
- Possibilità di creare in automatico pacchi composti (anche su più file) e di inserire un vassoio in cartone sotto il fardello

Technical specifications

- *Speed production: up to 20 packages/minute*
- *Self-cleaning hot bar to provide extremely precise smoke-free sealing; no maintenance is required*
- *Pneumatic air blower for fast cooling of the sealing*
- *Upper and lower motor-operated film unwind by adjustable cams*
- *Moveable parts fitted on cemented steel*
- *guide rods and on sleeve ball-bearings to perform durability and precision slippage even in a dusty environment*
- *Fully steel-made machine, with extensive use of stainless steel*
- *Shrink-wrapping tunnel with special thermoinsulating system to ensure energy saving and cold external frame*
- *Top-quality electric parts, digital temperature controllers and tunnel conveyor belt speed adjustable by inverter*
- *Operation versatility thanks to a wide range of modular accessories*
- *Either the 90°-positioned or inline feed systems are available*
- *Automatic composition of multipacks packages on several rows with a cardboard tray under the product*



SF-E 1100S NF

Macchina nastro frontale con tunnel in versione S, a doppia ventilazione, per pacchi di grandi dimensioni.
In line feeding machine with S version tunnel, provided with a double blower air system, for large-sized packages.

SF-E 800 AU

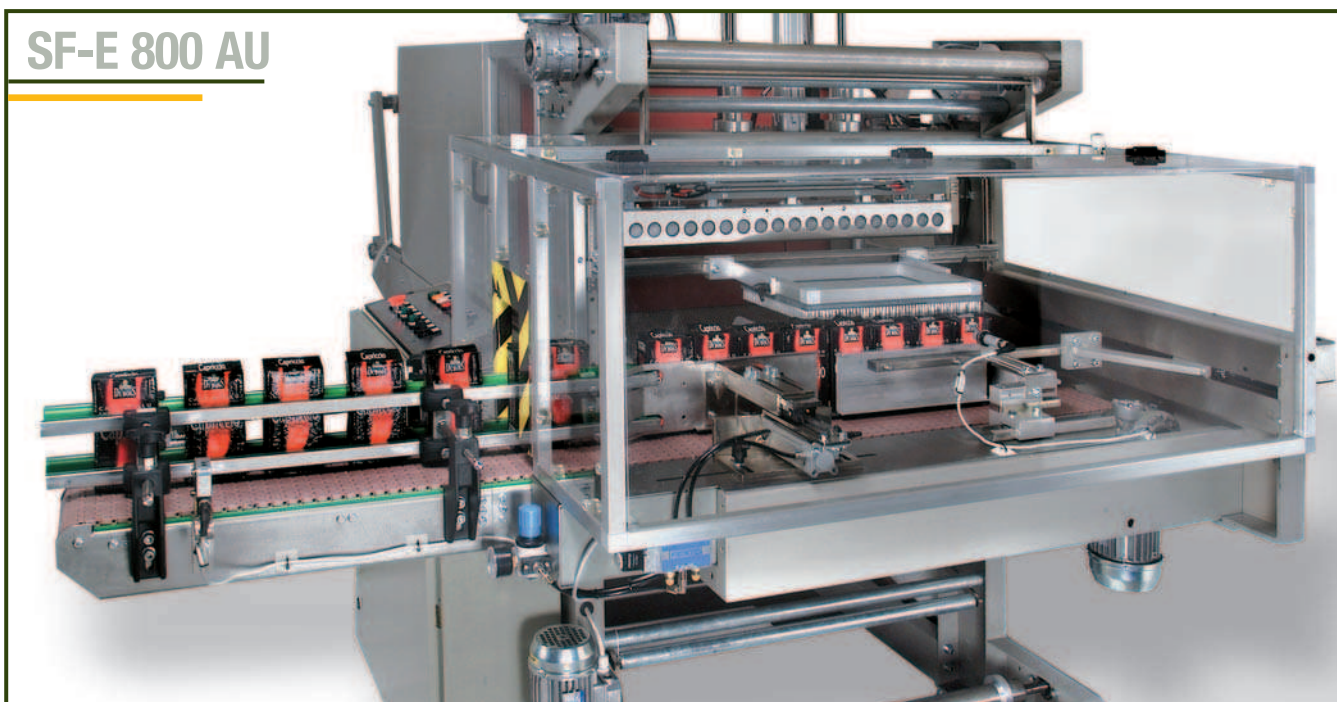

È una fardellatrice automatica con alimentazione a 90°. Estremamente veloce e compatta, questo modello è adatto a pacchi di dimensioni medio-piccole.
Is an automatic wrapping machine with a 90°-positioned feed system. This compact machine ensure an high-speed production for small and medium packages.

Opzioni SF-E *Options SF-E*



Alimentazione veloce con smistatore su più file, fino a 15 pacchi/minuto.

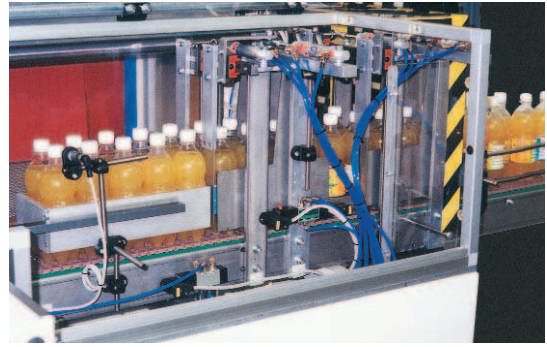

Quick feeding with partition on more rows. Output up to 15 packages/minute.

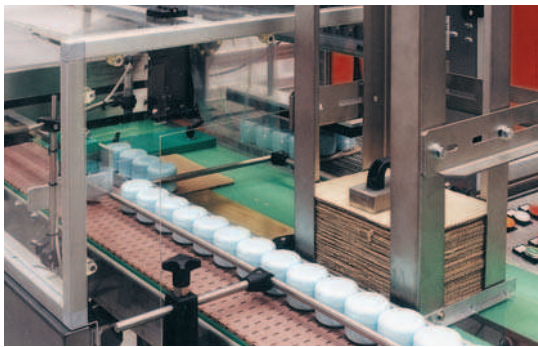

Inserimento automatico di cartoncino piano, per irrigidire i pacchi e migliorare la palettizzazione.



Automatic flat carton insertion to stiffen the packages and improve the palletising.



Alimentazioni con gruppo impilatore, per comporre pacchi a più strati.

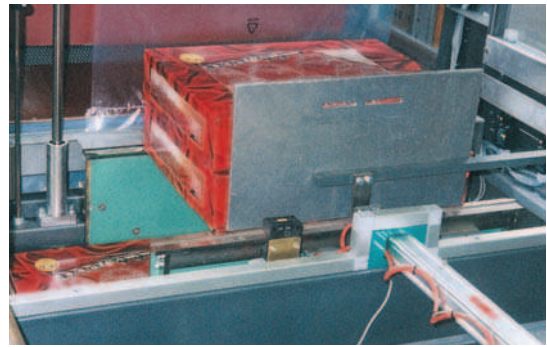

Feeding with piling up group, to get multistratus packages.

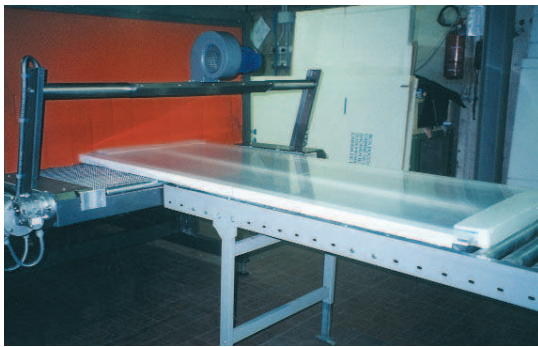

Possibilità di chiusura totale dei lati del pacco, mediante sovrapposizione del film (anche con pacchi di grandi dimensioni).



Possibility to get a total package sides closure by film overlapping (even with packages of big dimensions).

SF-E	600	800	1100	1500
A1 A2 Lunghezza totale Total length	2560 2460	2960 2960	3060 3285	3710 4185
B Larghezza macchina Machine width	770	970	1270	1670
C Larghezza nastro di alimentazione Width of feed belt	350	450	450	650
D Larghezza nastro trasportatore Width of conveyor	460	660	960	1360
E Larghezza barra saldante Width of welding bar	560	760	1070	1470
F Lunghezza nastro di alimentazione Length of feed belt	700	900	1100	1500
G Lunghezza max. pacco Max. package lenght	400	500	500	700
H Altezza max. pacco Max. package height	320	350	400	350/ 600
Peso indicativo (kg) Approx weight (kg)	600	750	900	1380
kW installati Installed power (kW)	8.7	16.6	20.7	25.1
kW consumo medio Average power use (kW)	4/6	8/12	10/15	13/18

misure in mm. / dimensions are shown in millimetre

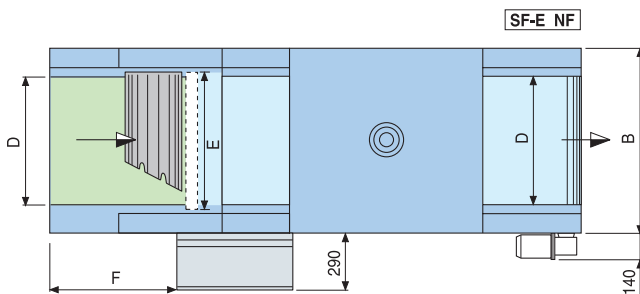
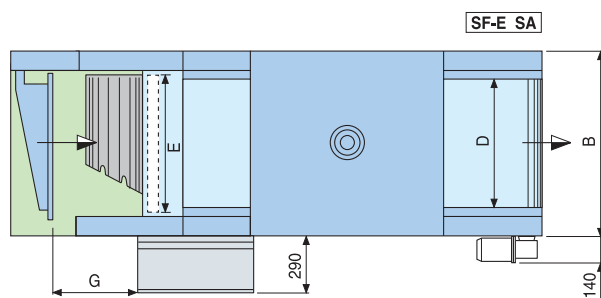
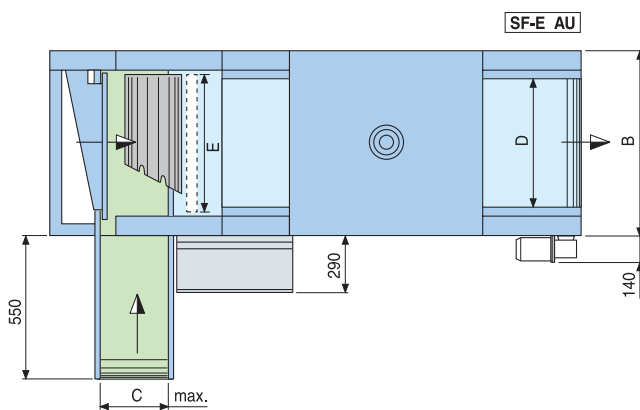
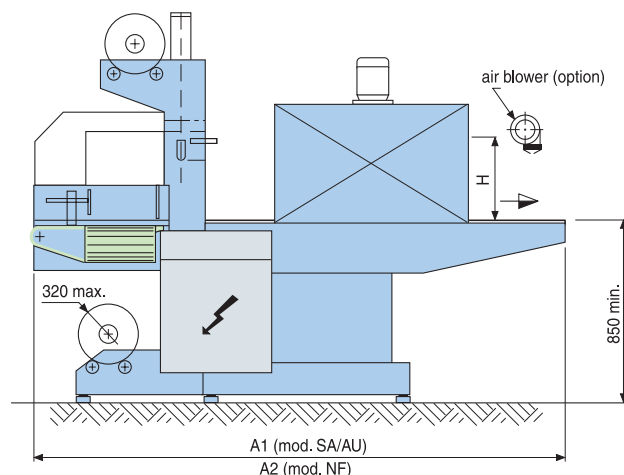

LP
PACKAGING
automatic machines

Via Zacchi, 10 - 40129 Bologna - Italia
 Ufficio: via Marzabotto, 156 - 40050 Funo di Argelato (Bo) - Italia
 tel. +39 051.860013 - fax +39 051.861208
 info@lp-packaging.it - www.lp-packaging.it

